

LET D 100 | 120 | 140

Montage- und Bedienungsanleitung
Mounting and operating instructions

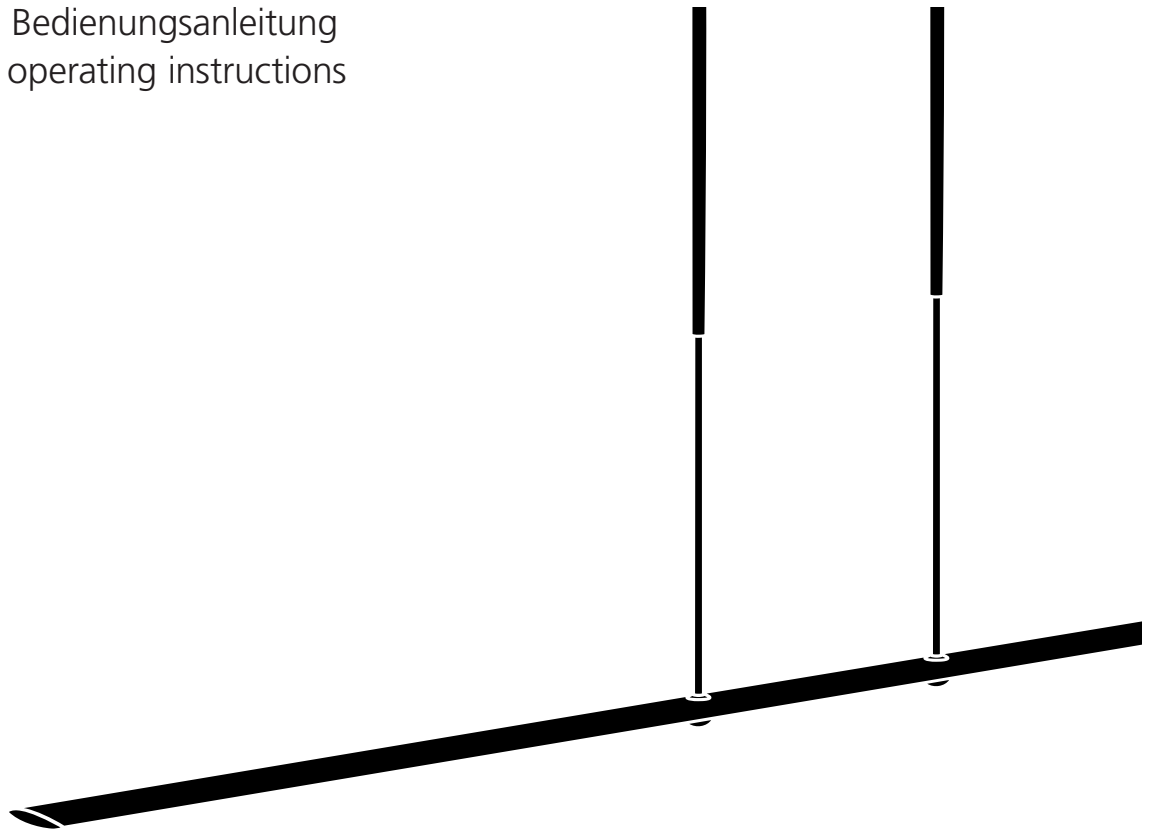

DE

Version ab 2025 – Teleskopgestänge werkzeuglos montierbar, resp. demontierbar.
(Anleitungen vorgängig sorgfältig lesen)

Montagevarianten 1:

Montage direkt bei Leuchtenanschlussstelle
Montageanleitung Seite 4–8
(Anleitungen vorgängig sorgfältig lesen)

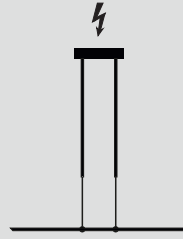

Montagevarianten 2:

Montage mit seitlicher Einspeisung
Montageanleitung Seite 10–15
(Anleitungen vorgängig sorgfältig lesen)

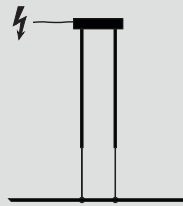

EN

Version from 2025 - Telescopic rods can be mounted and dismantled without tools.
(Read the instructions carefully beforehand)

Mounting variants 1:

Mounting directly at luminaire connection point
Mounting instructions page 20–24
(Read the instructions carefully beforehand)

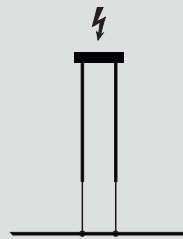

Mounting variants 2:

Mounting with side feed
Mounting instructions page 26–31
(Read the instructions carefully beforehand)

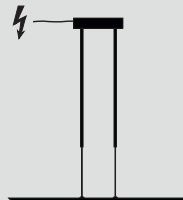

DE

Die Produkte-Abbildungen und Beschreibungen entsprechen dem Stand zum Zeitpunkt der Drucklegung. Technische, formale oder massliche Änderungen sowie Irrtümer sind vorbehalten.

EN

The product images and description correspond to the state at time of printing. Technical, formal or dimensional information are subject to change.

Anleitungen vorgängig sorgfältig lesen und für künftiges Nachlesen aufbewahren. Beachten Sie die Schutzklassen und befolgen Sie die Sicherheitsbestimmungen und Instruktionen auf Seite 3.



Inhalt:

Schutzklassen, Sicherheitsbestimmungen und Instruktionen	3
LET D Deckel Set (Art.Nr. 5230-24 für LET D 120 / 140 oder Art.Nr. 5232-21 für LET D 100)	4
Montageanleitung Variante 1: Montage direkt bei Leuchtenanschlussstelle	4–8
Montageanleitung Variante 2: Montage mit seitlicher Einspeisung	10–15
Bedienungsanleitung	16



Lieferumfang:

- Montagebügel mit Abdeckung
- 2x Teleskopgestänge
- Leuchtenprofil
- 2x Schraube mit Unterlegscheibe und Dübel
- Isolationsschläuche und Kabelbinder

Zusätzliches Material für Montagevariante 2:

- 1.3 m Kabel transparent (3 x 0.75mm² / beidseitig mit Aderendhülsen bestückt) mit Anschlussklemmen
- Inbusschlüssel

(Der LET D Deckel ist nicht im Lieferumfang enthalten)

Notwendiges Werkzeug:

- Kreuz- und Schlitzschraubenzieher
- Bohrmaschine inkl. Bohreinsätze
- Abisolierzange
- Seitenschneider

Read the instructions carefully beforehand and keep them for future reference. Observe the protection classes and follow the safety regulations and instructions on page 19.



Content:

Protection classes, safety regulations and instructions	19
LET D cover set (art.no. 5230-24 for LET D 120 / 140 or art.no. 5232-21 for LET D 100)	20
Mounting instructions – Variant 1: Mounting directly at luminaire connection point	20–24
Mounting instructions – Variant 2: Mounting with side feed	26–31
Operating instructions	32



Scope of delivery:

- Mounting bracket with cover
- 2x telescopic rods
- Luminaire profile
- 2x screw with washer and dowel
- Insulation tubes and cable ties

Additional material for mounting variant 2:

- 1.3 m cable transparent (3 x 0.75mm² / fitted with wire end ferrules on both ends) with connection terminals
- Allen key

(The LET D cover is not included in the scope of delivery)

Necessary tools:

- Phillips and slotted screwdrivers
- Drill incl. drill bit
- Wire stripper
- Side cutters

 Der elektrische Anschluss darf nur von einer qualifizierten Fachkraft ausgeführt werden. Leuchte darf ausschliesslich bei einer Netzspannung von 220-240 V 50/60 Hz eingesetzt werden. Bei der Montage sind die gesetzlichen Installations- und Unfallverhütungsvorschriften zu beachten. Bei Montage, Reinigungs- und Wartungsarbeiten immer die Stromzufuhr unterbrechen. Reparaturen dürfen nur vom Hersteller oder durch eine qualifizierte Fachkraft gemäss der geltenden Normgebung ausgeführt werden. Bei unsachgemässer Installation oder Manipulation an der Leuchte entfallen alle Gewährleistungsansprüche sowie die Produkthaftungspflicht des Herstellers nach der europäischen Richtlinie über die Haftung für fehlerhafte Produkte (85/374/EWG) und dem schweizerischen Bundesgesetz über die Produkthaftung (PrHG). BALTENSWEILER übernimmt keine Haftung für Sach- und Personenschäden, die durch unsachgemässe Handhabung oder Nichtbeachten der Sicherheitsbestimmungen entstehen!

Die Leuchte erwärmt sich im Betrieb. Die Leuchte darf nicht mit produktfremden Gegenständen belastet und bestückt werden (Bruch- / Sturzgefahr), sowie auch während des Betriebs nicht mit Gegenständen (z.B. Textilien) überdeckt werden (Brandgefahr). Halten Sie die LEDs frei von Schmutz und Fremdpartikeln (Pflegehinweis beachten). Solche Verunreinigungen können zu einer erhöhten Wärmeentwicklung führen, welche die Leuchte beschädigen kann.

LEDs sind fest verbaut und dürfen nur durch den Hersteller gewechselt werden.

 In der Leuchte sind kleine magnetische Komponenten verbaut. Magnete können die Funktion von Herzschrittmachern / implantierten Defibrillatoren beeinflussen.

Empfohlener Sicherheitsabstand vom Magneten:

85 mm bei neuen Versionen mit max. erlaubtem Magnetfeld von 1 mT = 10 G.

105 mm bei älteren Versionen mit max. erlaubtem Magnetfeld von 0.5 mT = 5 G.

Weitere Informationen unter: www.baltensweiler.ch/service/faq/

 LEDs nicht unmittelbar ins Auge richten!

 Elektronische Bauteile sind empfindlich gegen elektrostatische Entladung und können bereits beim Berühren der Anschlüsse zerstört werden. Für die Montage sind geeignete ESD-Schutzmassnahmen (Electro Static Discharge) zu treffen.

 Externe Dimmer, inkl. Wanddimmer sind nicht zulässig und können die LED bzw. das Betriebsgerät zerstören!

 Pflegehinweis: Stromzufuhr unterbrechen. Mit einem feuchten Tuch abreiben. Keine scheuernde, alkoholische oder elektrostatisch geladene Reinigungsutensilien verwenden. Die LEDs dürfen weder berührt noch gereinigt werden (mechanische / chemische / elektrostatische Beschädigung der LED).

 Leuchte darf nur in trockenen Innenräumen eingesetzt werden.

 Fachgerechte Entsorgung / Leuchte darf nicht im normalen Hausmüll entsorgt werden.

 Für die Leuchte LET D (inkl. Betriebsgerät) gilt die Schutzklasse II:
Betriebsmittel mit Schutzklasse II haben eine verstärkte oder doppelte Isolierung in Höhe der Bemessungsisolationsspannung zwischen aktiven und berührbaren Teilen.

 Die Funktionserdung muss zwingend angeschlossen werden, um einen störungsfreien Betrieb zu gewährleisten.

 Für den Leuchtenkopf (24 Vdc) gilt die Schutzklasse III:
Betriebsmittel der Schutzklasse III arbeiten mit Schutzkleinspannung (SELF/PELF).

IP20 Für die Leuchte LET D gilt die Schutzart IP20:
Geschützt gegen Berührungen mit den Fingern und mittelgrossen festen Fremdkörpern $\varnothing \geq 12$ mm.

CE Technische Konformität gemäss EN-Richtlinien.

DE Montageanleitung – Variante 1: Montage direkt bei Leuchtenanschlussstelle

Wichtig:

Der elektrische Anschluss darf nur von einer qualifizierten Fachkraft ausgeführt werden.

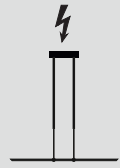

- ① **Stromzufuhr während der Montage unterbrechen** (Sicherung entfernen).



- ② Bauseitiger Anschluss gemäss den gesetzlichen Installationsvorschriften vorbereiten:

Bauseitige Speisungskabel dürfen nur doppelt isoliert in die Leuchte eingeführt werden: Das bauseitige Speisungskabel mit den beigelegten Isolationsschläuchen dementsprechend zusätzlich isolieren. Die Isolationsschläuche müssen zudem mit einem Kabelbinder in ihrer Position fixiert werden.

Speisungskabel
(doppelt isoliert)



Wichtig:

Bei Litzenkabel sind für den Schraubkontakt in der Anschlussbox Aderendhülsen vorgeschrieben und zwingend zu verwenden.

Bei bauseitigem Speisungsanschluss aus Drähten dürfen keine Aderendhülsen eingesetzt werden!

- Ⓐ **Optional:** Der LET D Deckel

Der LET D Deckel ist nicht im Lieferumfang der Leuchte enthalten und muss separat bestellt werden:

- Deckel für LET D 100: Artikel-Nr. 5232-21
- Deckel für LET D 120 / 140: Artikel-Nr. 5230-24

Wichtig:

Wird der LET D Deckel bei einer bereits montierten Leuchte eingesetzt, ist zu beachten, dass das Trennen des elektrischen Anschlusses (Leuchtendemontage) sowie der elektrische Anschluss von der Leuchte (Leuchtenmontage) nur von einer qualifizierten Fachkraft ausgeführt werden darf.

- Ⓐ₁ LED D Deckel vorbereiten:
Die Schutzplatte aus Kunststoff mittig auf den Deckel kleben – wahlweise Sichtseite weiss oder alu.



①

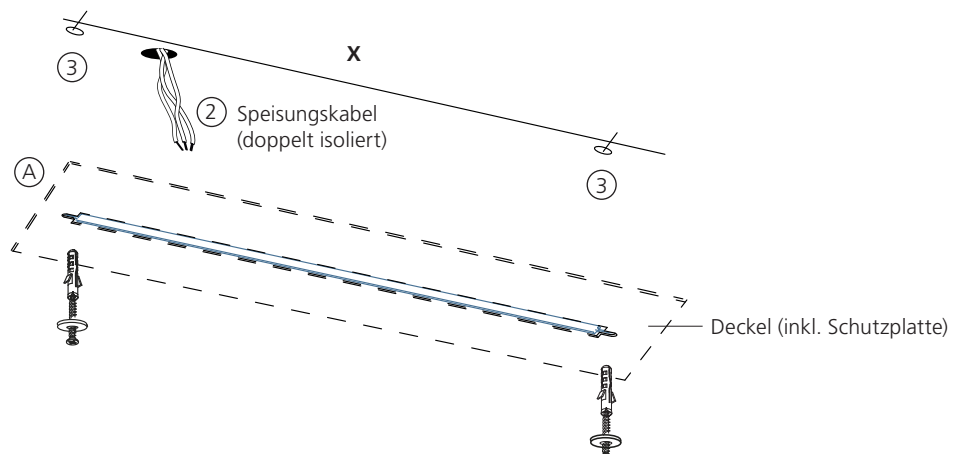

DE Montageanleitung – Variante 1: Montage direkt bei Leuchtenanschlussstelle

- ③ Löcher im entsprechenden Bohrlochabstand x bohren, Dübel setzen und Schrauben mit Unterlegscheibe (optional inkl. LET D Deckel (A)) vormontieren:
- LET D 100: Bohrlochabstand $x = 175$ mm
- LET D 120 / 140: Bohrlochabstand $x = 275$ mm
Tragfähigkeit der Befestigung überprüfen und bei Bedarf an die jeweilige Deckenkonstruktion anpassen bzw. austauschen.
- ④ Abdeckung vom Montagebügel lösen – die Abdeckung hält magnetisch.



- ⑤ Montagebügel einschieben, Schrauben mit Unterlegscheibe festziehen.
Wichtig: Beim Festziehen der Schrauben dürfen die Kabel nicht beschädigt werden!

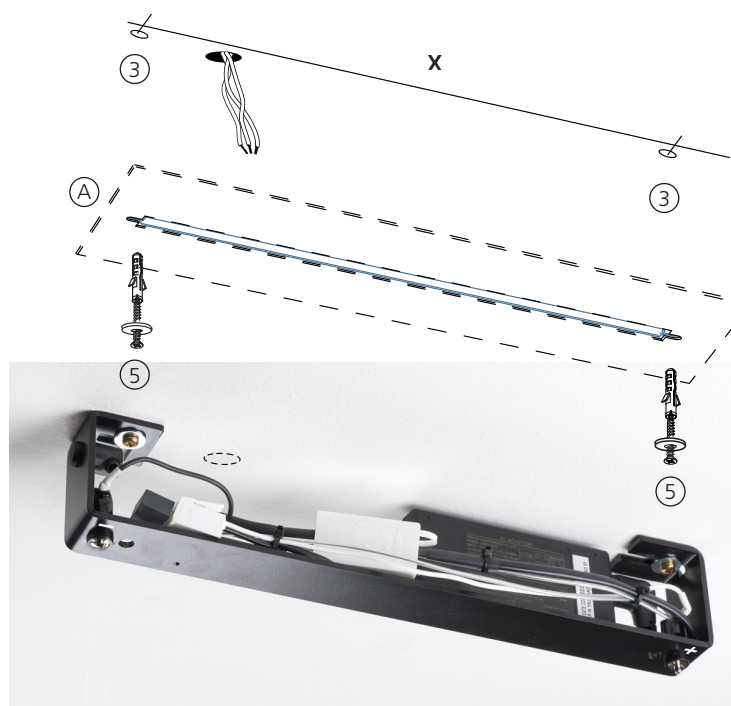

⑥ Monteanleitung – Variante 1: Montage direkt bei Leuchtenanschlussstelle

- ⑥ Die Installation gemäss den gesetzlichen Installationsvorschriften ausführen:

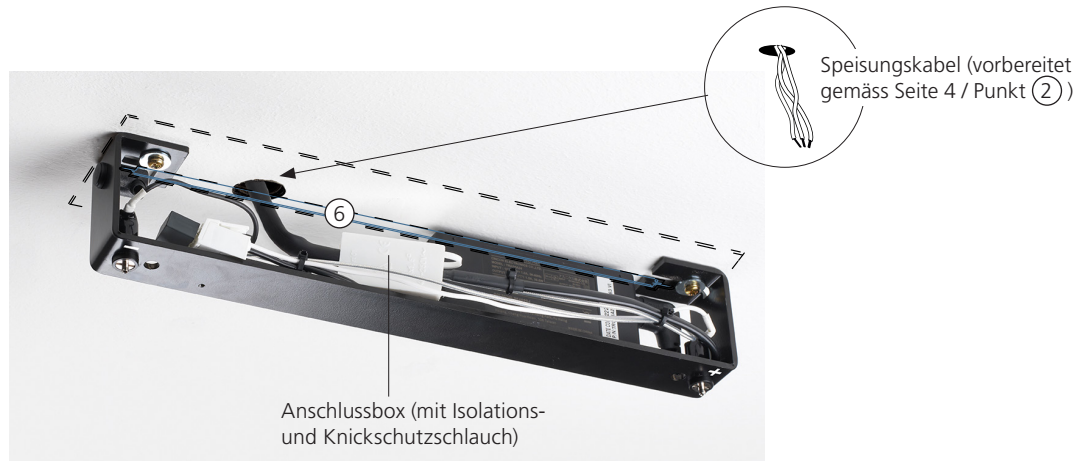

Wichtig:

Bei Litzenkabel sind für den Schraubkontakt in der Anschlussbox Aderendhülsen vorgeschrieben und zwingend zu verwenden.

Bei bauseitigem Speisungsanschluss aus Drähten dürfen keine Aderendhülsen eingesetzt werden!

- ⑥a Die Anschlussbox mit Hilfe des Schlitzschraubenziehers öffnen (Klemmverschluss).
⑥b Das bauseitige Speisungskabel (vorbereitet gemäss Seite 4 / Punkt ②) durch den Isolations- und Knickschutzschlauch von der Anschlussbox ziehen.
⑥c Das Speisungskabel mit der Anschlussbox N \perp L anschliessen (Funktionserdung zwingend anschliessen).
⑥d Der Isolations- und Knickschutzschlauch muss nach dem Anschliessen wieder in der Halterung von der Anschlussbox platziert werden.
⑥e Anschliessend die Anschlussbox schliessen (Klemmverschluss).

→ Abbildungen mit bauseitigem Speisungsanschluss aus Litzenkabel mit Aderendhülsen.

Wichtig: Bei bauseitigem Speisungsanschluss aus Drähten dürfen keine Aderendhülsen eingesetzt werden!

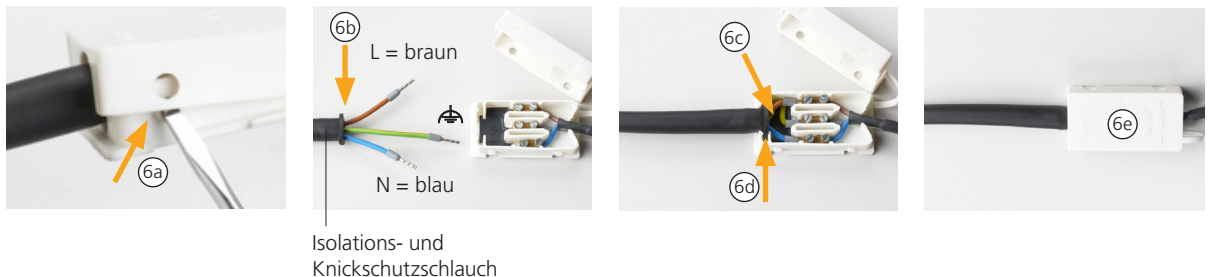

DE Montageanleitung – Variante 1: Montage direkt bei Leuchtenanschlussstelle

⑦ Die Teleskopgestänge montieren (werkzeuglose Montage):



⑦a) Bei beiden Gestängen den Schutzschlauch vom Drahtseilen entfernen – Seilhülse bleibt am Gestänge.

⑦b) Drahtseil (am Teleskopgestänge) gemäss Bild in den Drahtseilhalter im Montagebügel stecken – die Markierungen am Montagebügel beachten (nur bei richtiger Polarität ist die Leuchte funktionstüchtig):

- Das Drahtseil vom Gestänge mit der schwarzen Markierung in den Drahtseilhalter \ominus schieben bis das Gestänge im Drahtseilhalter arretiert ist (Markierung noch nicht entfernen!)
- Das Drahtseil vom Gestänge mit der roten Markierung in den Drahtseilhalter \oplus schieben bis das Gestänge im Drahtseilhalter arretiert ist (Markierung noch nicht entfernen!)

Muss gegebenenfalls das Teleskopgestänge vom Bügel entfernt werden, die schwarze Seilhülse nach oben gegen den Bügel drücken $\textcircled{7c}$ und gleichzeitig das Gestänge nach unten ziehen – Gestänge inkl. Seilhülse kann entfernen werden.



DE Montageanleitung – Variante 1: Montage direkt bei Leuchtenanschlussstelle

- ⑧ Sind die beiden Teleskopstangen gemäss Seite 7 / Punkt ⑦ montiert, kann die Abdeckung am Montagebügel befestigt werden – die Abdeckung hält magnetisch.
- ⑨ Die Teleskopstangen in die Kugeln im Leuchtenprofil eindrehen – Polaritäten beachten:
- Rote Markierung von Teleskopstange (+ Pluspol) entfernen ⑨a) und diese Teleskopstange in die **Kugel beim Taster** eindrehen.
 - Schwarze Markierung von der zweiten Teleskopstange (- Minuspol) entfernen ⑨b) und diese Teleskopstange in die zweite Kugel eindrehen.
- Die Markierung kann werkzeuglos entfernt werden.
Wichtig: Nur bei richtiger Polarität ist die Leuchte funktionstüchtig!



⑩

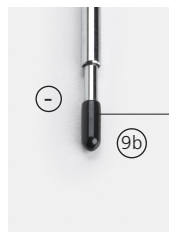

Markierung entfernen

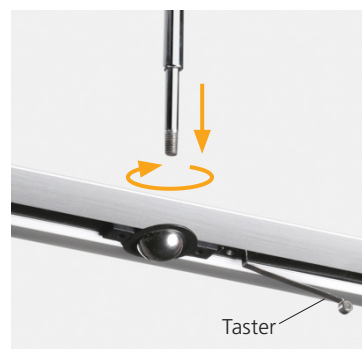
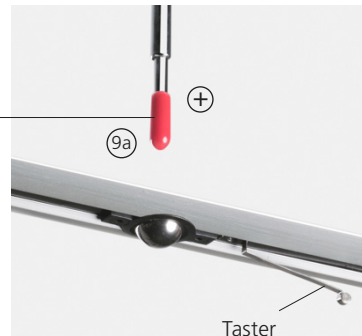

- ⑩ **Ist die Leuchte vollständig montiert, darf die Stromversorgung wieder eingeschaltet werden** (Sicherung einschalten).



Ⓧ Montageanleitung – Variante 2: Montage mit seitlicher Einspeisung

Wichtig:

Der elektrische Anschluss darf nur von einer qualifizierten Fachkraft ausgeführt werden.

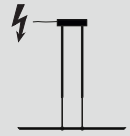

① Seitliche Einspeisung vorbereiten:

- ①a) Benötigtes Material aus Lieferumfang:
- Montagebügel (inkl. Abdeckung)
 - 1.3 m Kabel transparent (3 x 0.75mm² / beidseitig mit Aderendhülsen bestückt) mit Anschlussklemmen
 - Inbusschlüssel



Kabeldurchführung im Montagebügel für seitliche Einspeisung

- ①b) Abdeckung vom Montagebügel lösen – die Abdeckung hält magnetisch.

- ①c) Mittels Schlitzschraubenzieher die Abdeckkappe entfernen.



Ⓧ Montageanleitung – Variante 2: Montage mit seitlicher Einspeisung

- Ⓧd Bei Zugentlastung die vormontierte Madenschraube (Kunststoff) mittels Inbusschlüssel lösen – NICHT entfernen.



- Ⓧe Das Speisungskabel durch die Durchführungstülle im Montagebügel führen.

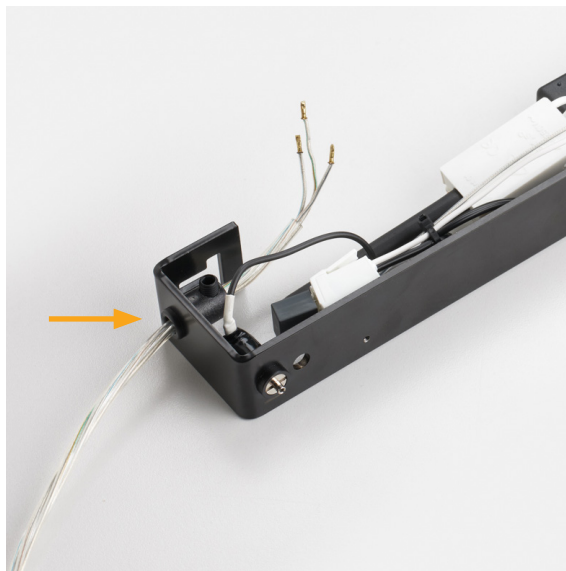

- Ⓧf Die Anschlussbox mit Hilfe des Schlitzschraubenziehers öffnen (Klemmverschluss).



- Ⓧg Den Isolations- und Knickschutzschlauch lösen und über das Speisungskabel ziehen.

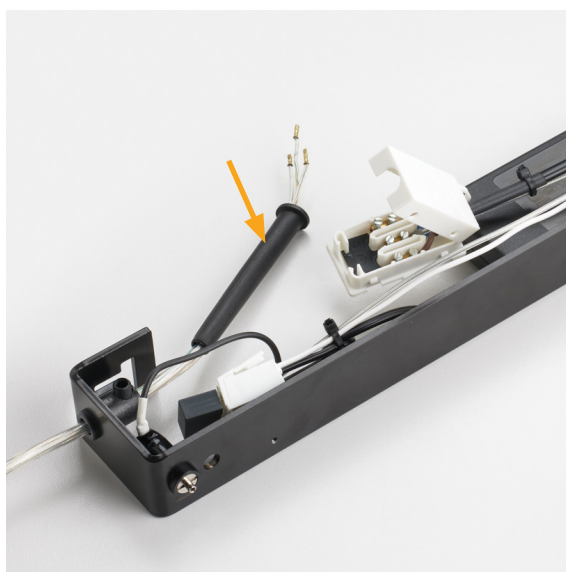

Innerhalb der Leuchte muss zwingend eine doppelte Isolation der Einspeisung sichergestellt sein, gegebenenfalls zusätzliche Isolationsschläuche verwenden!

DE Montageanleitung – Variante 2: Montage mit seitlicher Einspeisung

- ⑩ Das Speisungskabel mit der Anschlussbox N  L anschliessen (die Funktionserdung zwingend anschliessen). Bei Litzenkabel sind für den Schraubkontakt in der Anschlussbox zwingend Aderendhülsen zu verwenden.

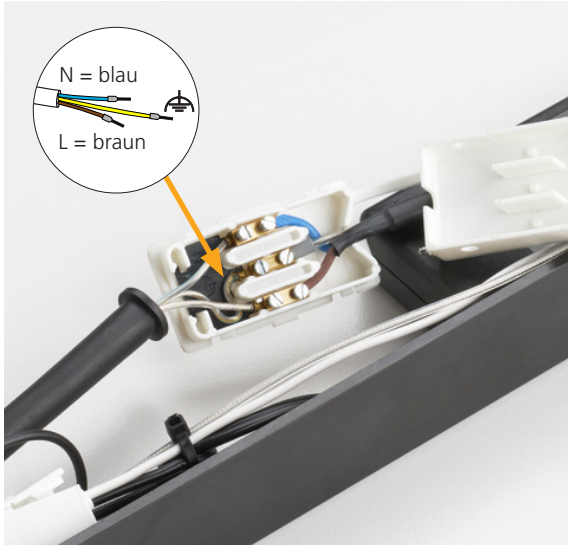

- ⑪ Den Isolations- und Knickschutzschlauch am Kabel verschieben, bis dieser wieder in der Halterung in der Anschlussbox platziert werden kann. Danach die Anschlussbox schliessen (Klemmverschluss). Das Speisungskabel im Bügel ausrichten.

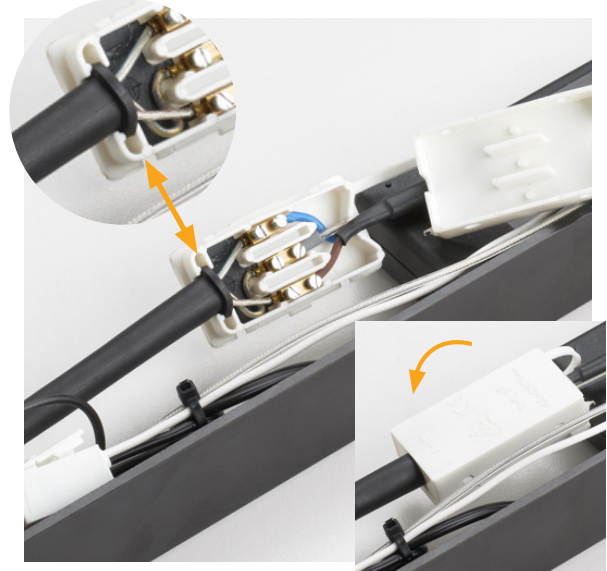

Wichtig:

Bei Litzenkabel sind für den Schraubkontakt in der Anschlussbox Aderendhülsen vorgeschrieben und zwingend zu verwenden.

Bei bauseitigem Speisungsanschluss aus Drähten dürfen keine Aderendhülsen eingesetzt werden!

- ⑫ Speisungskabel zugentlasten:
Das Speisungskabel mittels der vormontierten Madenschraube (Kunststoff) in der Zugentlastung fixieren – durch Ziehen am Speisungskabel Funktion der Zugentlastung überprüfen.

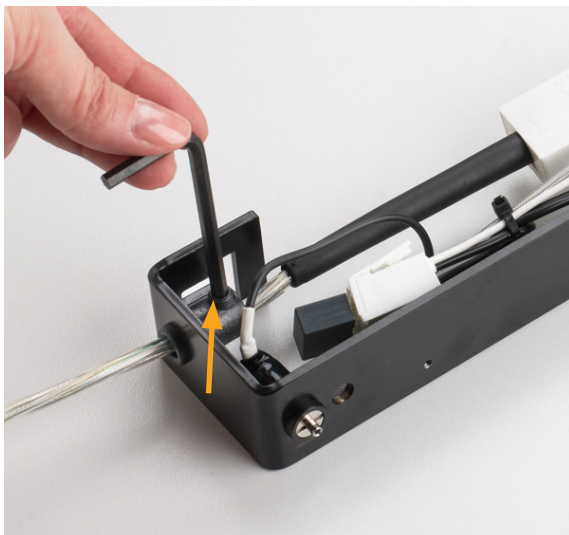

- ⑬ Die Abhängung ist für die weitere Montage vorbereitet (Montage weiterführen siehe Seite 13 / Pos. ② bis Seite 15 / Pos. ⑨).

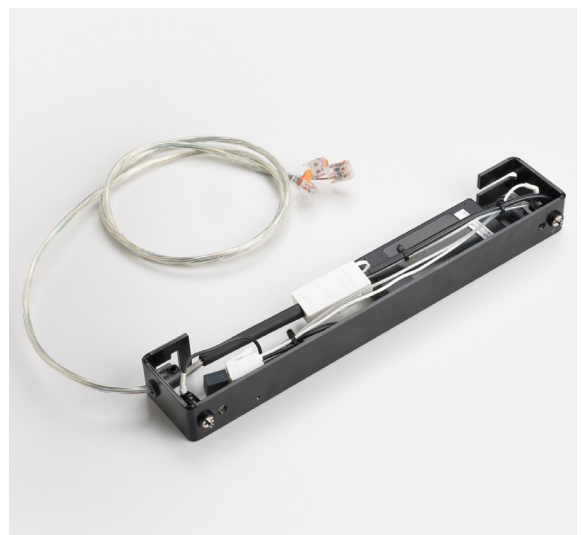

DE Montageanleitung – Variante 2: Montage mit seitlicher Einspeisung

- ② **Stromzufuhr während der Montage unterbrechen** (Sicherung entfernen).



- ③ Löcher im entsprechenden Bohrlochabstand **x** bohren, Dübel setzen und Schrauben mit Unterlegscheibe vormontieren:
 - LET D 100: Bohrlochabstand **x** = 175 mm
 - LET D 120 / 140: Bohrlochabstand **x** = 275 mm
 Tragfähigkeit der Befestigung überprüfen und bei Bedarf an die jeweilige Deckenkonstruktion anpassen bzw. austauschen.

- ④ Montagebügel einschieben, Schrauben mit Unterlegscheibe festziehen.
Wichtig: Beim Festziehen der Schrauben dürfen die Kabel nicht beschädigt werden!

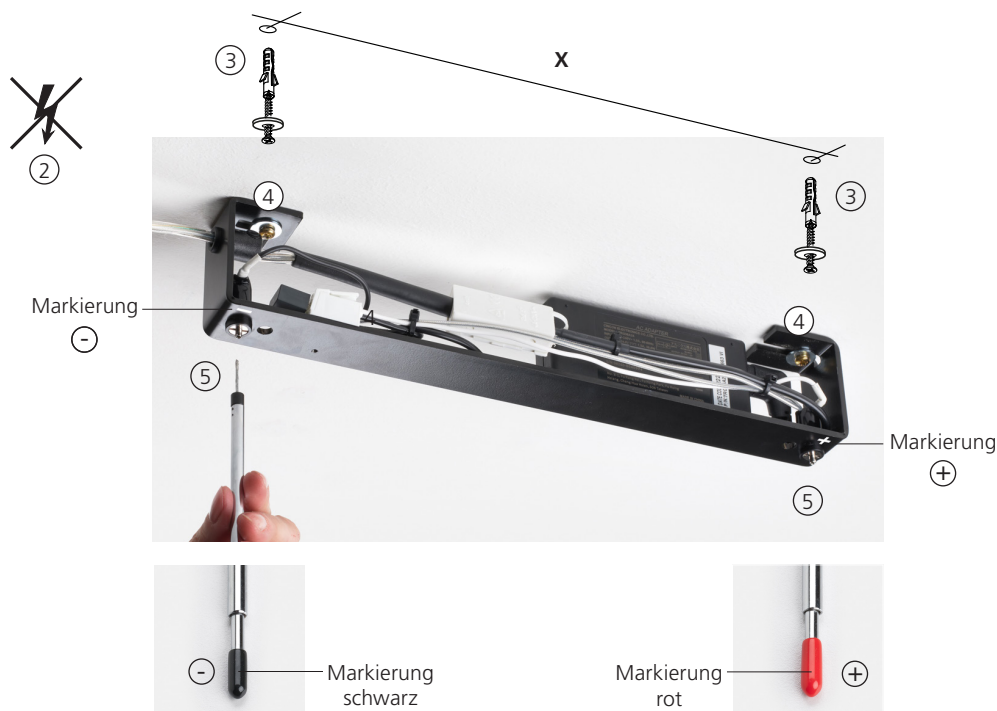

- ⑤ Die Teleskopgestänge montieren (werkzeuglose Montage):

- ⑤a) Bei beiden Gestängen den Schutzschlauch vom Drahtseilen entfernen – Seilhülse bleibt am Gestänge.
 ⑤b) Drahtseil (am Teleskopgestänge) gemäß Bild in den Drahtseilhalter im Montagebügel stecken – die Markierungen am Montagebügel beachten (nur bei richtiger Polarität ist die Leuchte funktionstüchtig):
 - Das Drahtseil vom Gestänge mit der schwarzen Markierung in den Drahtseilhalter \ominus schieben bis das Gestänge im Drahtseilhalter arretiert ist (Markierung noch nicht entfernen!)
 - Das Drahtseil vom Gestänge mit der roten Markierung in den Drahtseilhalter \oplus schieben bis das Gestänge im Drahtseilhalter arretiert ist (Markierung noch nicht entfernen!)

Muss gegebenenfalls das Teleskopgestänge vom Bügel entfernt werden, die schwarze Seilhülse nach oben gegen den Bügel drücken ⑤c) und gleichzeitig das Gestänge nach unten ziehen – Gestänge inkl. Seilhülse kann entfernt werden.



Ⓧ Montageanleitung – Variante 2: Montage mit seitlicher Einspeisung

- ⑥ Sind die beiden Teleskopstangen gemäss Seite 13 / Punkt ⑤ montiert, kann die Abdeckung am Montagebügel befestigt werden – die Abdeckung hält magnetisch.
- ⑦ Die Installation gemäss den gesetzlichen Installationsvorschriften ausführen:



Es wird empfohlen für den Anschluss die mitgelieferten Anschlussklemmen zu verwenden. Gegebenenfalls das Speisungskabel von der Leuchte einkürzen und abisolieren. Das Speisungskabel von der Leuchte an das bauseitige Speisungskabel (bei Leuchtenanschlussstelle) anschliessen: N  L anschliessen (die Funktionserdung zwingend anschliessen).

Wichtig:

Bei bauseitigen Klemmen mit Schraubkontakten z.B. Lüsterklemmen sind bei Litzenkabel Aderendhülsen vorgeschrieben und zwingend zu verwenden!

Bei bauseitigem Speisungsanschluss aus Drähten dürfen keine Aderendhülsen eingesetzt werden!

Abhängig von der gewählten Deckenrosette muss vorgängig das Speisungskabel von der Leuchte in die Rosette eingefahren werden und / oder eine Zugentlastung montiert werden – wenn das Kabel nicht in einem Kabelkanal an die Deckendose geführt wird, ist eine Zugentlastung in der Deckendose zwingend notwendig (Zugentlastung bauseits sicherstellen).

Die Installation fachgerecht komplett abschliessen – wird eine Deckenrosette von BALTENSWEILER eingesetzt, separate Anleitung beachten.

Ⓧ Montageanleitung – Variante 2: Montage mit seitlicher Einspeisung

- ⑧ Die Teleskopstangen in die Kugeln im Leuchtenprofil eindrehen – Polaritäten beachten:
- Rote Markierung von Teleskopstange (⊕ Pluspol) entfernen ⑧a) und diese Teleskopstange in die **Kugel beim Taster** eindrehen.
 - Schwarze Markierung von der zweiten Teleskopstange (⊖ Minuspol) entfernen ⑧b) und diese Teleskopstange in die zweite Kugel eindrehen.
- Die Markierung kann werkzeuglos entfernt werden.
Wichtig: Nur bei richtiger Polarität ist die Leuchte funktionstüchtig!



⑨

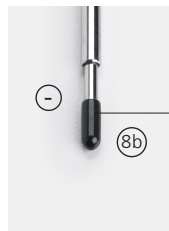

Markierung entfernen

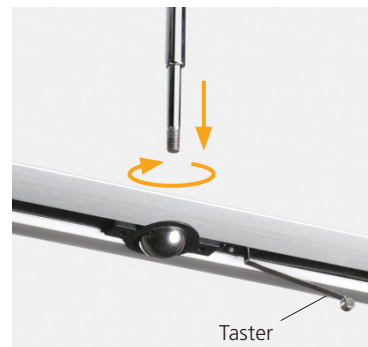
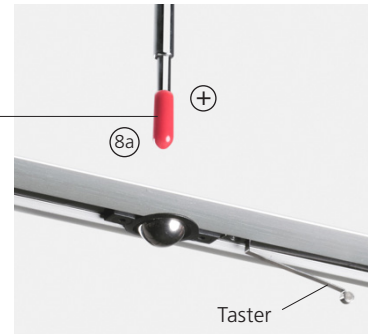

- ⑨ **Ist die Leuchte vollständig montiert, darf die Stromversorgung wieder eingeschaltet werden** ⚡
(Sicherung einschalten).

DE Bedienungsanleitung

- ① Ein- / Ausschalten und Dimmen der Leuchte:
Schalten Ein / Aus: Über externen Schalter.
Dimmen: Über Taster am Leuchtenkopf – Taster lang drücken (Stufendim-
mung).

Wichtig:

Die Leuchte darf nicht mit einem externen Dimmer betrieben werden.

- ② Der Leuchtenkopf kann über die Teleskopstangen in der Höhe verstellt werden.
- ③ Der Leuchtenkopf ist über das Kugelgelenk schwenkbar (70°).

Die empfohlene Höhe des Leuchtenkopfes über Tisch beträgt ca. 600 mm.
Die max. Auszugslänge des Teleskops ist mit roter Farbe markiert.

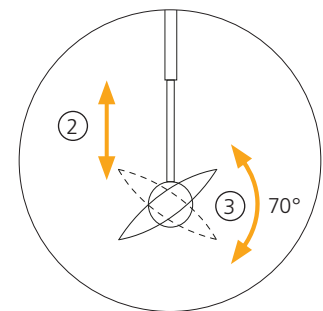
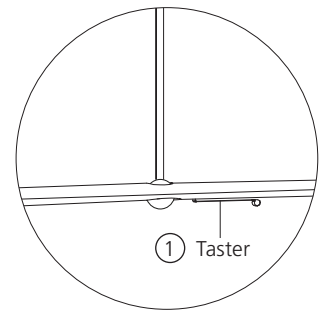



 The electrical connection may only be performed by a qualified specialist. The luminaire may only be used with a mains voltage of 220-240 V 50/60 Hz. For mounting, observe the statutory installation and safety regulations. Always disconnect the power supply when carrying out installation, cleaning or maintenance tasks. Repairs may only be carried out by the manufacturer or by a qualified specialist in accordance with the applicable standards. In the event of incorrect installation or that the luminaire has been tampered with, all warranty claims shall be rendered invalid, as will the manufacturer's product liability obligation in accordance with the European Directive concerning Liability for Defective Products (85/374/EEC) and the Swiss Federal Law on Product Liability (PrHG). BALTENSWEILER shall assume no liability for any loss or damage to persons or property caused by improper handling or non-adherence to the safety regulations!

The luminaire heats up during operation. The luminaire must not be loaded and equipped with objects that are not part of the product (risk of breakage / falling), and must not be covered with objects (e.g. textiles) during operation (fire hazard). Keep the LEDs free of dirt and foreign particles (follow the care instructions). Such impurities can lead to increased heat generation which can damage the luminaire.
LEDs are permanently installed and may only be replaced by the manufacturer.

 Small magnetic components are installed in the luminaire. Magnets may affect the function of pacemakers or implanted defibrillators.
Recommended safety distance from the magnet:
85 mm for new versions with a max. permitted magnetic field of 1 mT = 10 G.
105 mm for old versions with a max. permitted magnetic field of 0.5 mT = 5 G.
You will find further information on: www.baltensweiler.ch/service/faq/

 Do not shine the LEDs directly into eyes!

 Electronic components are sensitive to electrostatic discharge and can be destroyed if the connections are touched. Suitable protective measures against ESD (Electro Static Discharge) must be taken.

 External dimmers including wall-mounted dimmers are not permitted and can destroy the LED and the control gear!

 Care instructions: Disconnect the power supply. Wipe with a damp cloth. Do not use abrasive, alcoholic or electrostatically charged cleaning utensils. Do not touch or clean the LEDs (mechanical / chemical / electrostatic damage to the LEDs).

 The luminaire may only be installed in dry interior spaces.

 Correct disposal / Luminaire must not be disposed of with the normal household waste.

 For the luminaire LET D (incl. control gear), protection class II applies: Equipment with protection class II has reinforced or double insulation between the active and accessible parts equal to the rated insulation voltage.

 The functional earthing must be connected in order to ensure trouble-free operation.

 For the luminaire profile (24 Vdc), protection class III applies:
Protection class III equipment operates on safety extra-low voltage (SELV/PELV).

IP20 For the Luminaire LET D, ingress protection rating IP20 applies
Protection against contact with fingers and medium-sized solid foreign bodies $\varnothing \geq 12$ mm.

CE Technical conformity in accordance with EN directives.

EN Mounting instructions – Variant 1: Mounting directly at luminaire connection point

Important:

The electrical connection may only be performed by a qualified specialist.

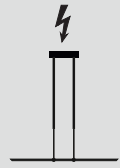

- ① **Disconnect the power supply during installation** (remove the fuse).



- ② Prepare the on-site connection in accordance with the legal installation regulations:

On-site power supply cables may only be inserted into the luminaire with double insulation:

Insulate the on-site power supply cables accordingly with the enclosed insulation tubes. The insulation tubes must also be fixed in their position with a cable tie.

Power supply cable (double isolation)



Important:

For stranded cables, wire end ferrules are prescribed for the screw contact in the connection box and must be used.

No wire end ferrules may be used for on-site power supply connections made from solid wires!

- Ⓐ **Optional: The LET D cover**

The LET D top cover is not included in the scope of delivery of the luminaire (must be ordered separately).

- Top cover for LET D 100: Article no. 5232-21
- Top cover for LET D 120 / 140: Article no. 5230-24

Important:

If the LET D top cover is to be used with a luminaire that has already been installed, please note that the disconnection of the electrical connection (luminaire dismantling) as well as the electrical connection of the luminaire (luminaire mounting) may only be carried out by a qualified specialist.

- Ⓐ₁ Prepare the LED D cover:
Glue the plastic protective plate to the centre of the cover – either white or aluminium visible side.

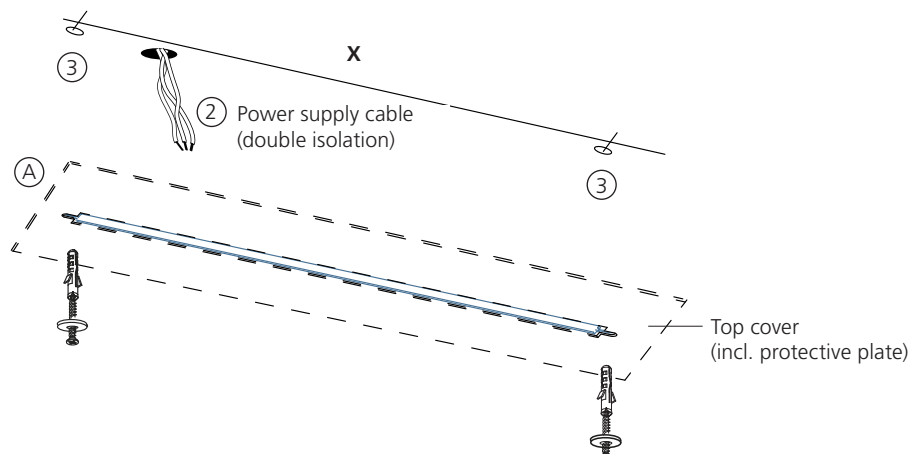

③ Mounting instructions – Variant 1: Mounting directly at luminaire connection point

- ③ Drill holes at the appropriate drill hole spacing x , insert dowels and pre-mount screws with washer (optionally incl. LET D cover ④):
- LET D 100: Pitch of holes $x = 175$ mm
 - LET D 120 / 140: Pitch of holes $x = 275$ mm
- Check the load-bearing capacity of the fastening and, if necessary, adapt or replace it to the respective ceiling construction.

- ④ Remove the cover from the mounting bracket – the cover holds magnetically.



- ⑤ Push in the mounting bracket and tighten the screws.
Important: The cables must not be damaged when tightening the screws!

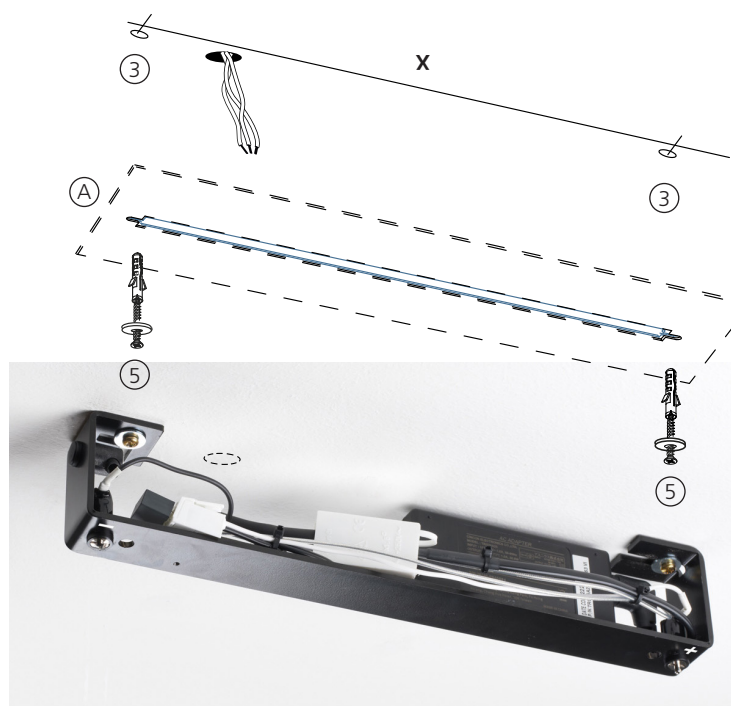

⑥ Mounting instructions – Variant 1: Mounting directly at luminaire connection point

- ⑥ Carry out the installation in accordance with the legal installation regulations:

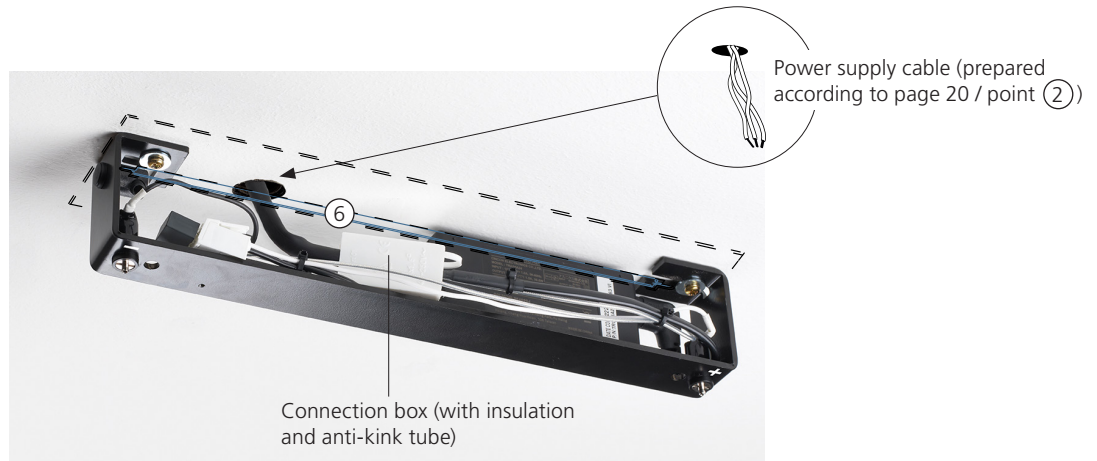

Important:

For stranded cables, wire end ferrules are prescribed for the screw contact in the connection box and must be used.

No wire end ferrules may be used for on-site power supply connections made from solid wires!

- ⑥a Open the connection box using the slotted screwdriver (clamp lock).
- ⑥b Pull the on-site supply cable (prepared as per page 20 / point ②) through the insulation and anti-kink tube from the connection box.
- ⑥c Connect the power supply cable to the connection box N  L (functional earthing must be connected).
- ⑥d The insulation and anti-kink tube must be placed back in the holder of the connection box after connection.
- ⑥e Then close the connection box (clamp lock).

→ Illustrations with on-site power supply connection made of stranded cable with wire end ferrules.

Important: No wire end ferrules may be used for on-site power supply connections made from solid wires!

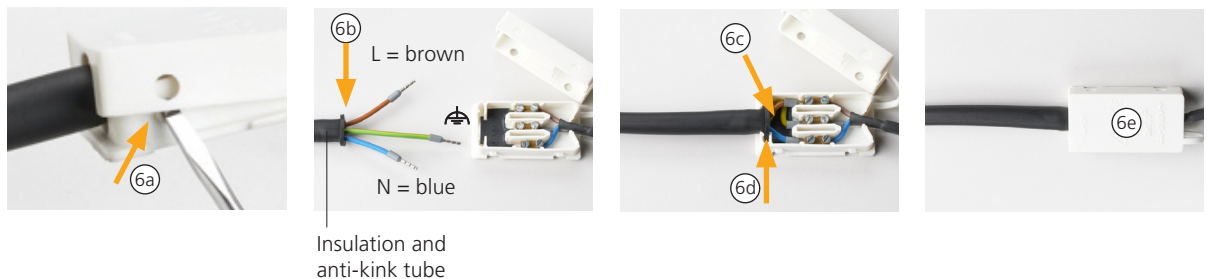

⑦ Mounting instructions – Variant 1: Mounting directly at luminaire connection point

⑦ Mount the telescopic rods (tool-free mounting):



⑦a Remove the protective tube from the wire ropes on both rods – Rope sleeve remains on the rod.

⑦b Insert the wire rope (on the telescopic rod) into the wire rope holder in the mounting bracket as shown in the picture – observe the markings on the mounting bracket (the luminaire will only work if the polarity is correct):

- Push the wire rope from the rod with the black marking into the wire rope holder ⊖ until the rod is locked in the wire rope holder (do not remove the marking yet!)
- Push the wire rope from the boom with the red marking into the wire rope holder ⊕ until the boom is locked in the wire rope holder (do not remove the marking yet!)

If the telescopic rods need to be removed from the bracket, press the black rope sleeve against the top of the bracket ⑦c and simultaneously pull the telescopic rods downwards – telescopic rods including the black rope sleeve can be removed



Ⓔ Mounting instructions – Variant 1: Mounting directly at luminaire connection point

- ⑧ Once the two telescopic rods have been mounted in accordance with page 23 / point ⑦, the cover can be attached to the mounting bracket – the cover holds magnetically.
- ⑨ Screw the telescopic rods into the balls in the luminaire profile – observe polarities:
- Remove the red marking from the telescopic rod (+ positive pole) ⑨a and screw this telescopic rod into the ball by the push button.
 - Remove the black marking from the second telescopic rod (- negative pole) ⑨b and screw this telescopic rod into the second ball.
- The marking can be removed without tools.
Important: The luminaire will only work if the polarity is correct!



⑩

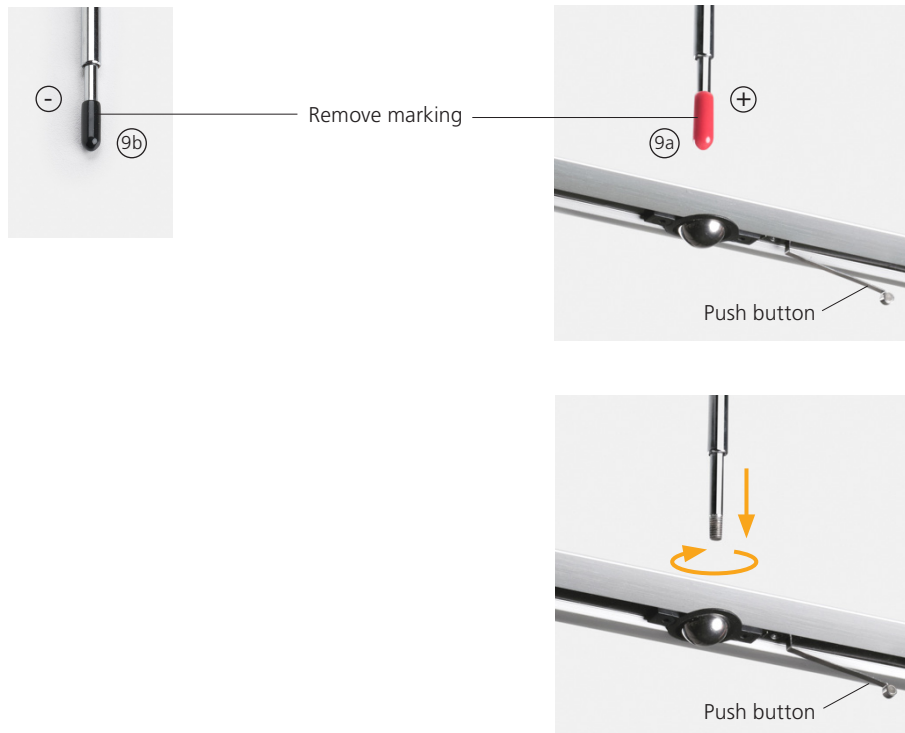

- ⑩ **When the luminaire is completely installed, the power supply may be switched on again** ⚡
(switch on the fuse).

Ⓜ Mounting instructions – Variant 2: Mounting with side feed

Important:

The electrical connection may only be performed by a qualified specialist.

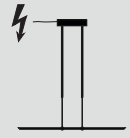

① Prepare the side feed

- ①a Material required from scope of delivery:
- Mounting bracket with cover
 - 1.3 m cable transparent (3 x 0.75mm² / fitted with wire end ferrules on both ends) with connection terminals
 - Allen key



Cable feed-through in the mounting bracket for side feed

- ①b Remove the cover from the mounting bracket – the cover holds magnetically.



- ①c Remove the cover cap with a slotted screwdriver.



Ⓔ Mounting instructions – Variant 2: Mounting with side feed

- ①d Loosen the pre-inserted grub screw (plastic) on the strain relief using an Allen key – DO NOT remove it.



- ①e Feed the supply cable through the grommet into the mounting bracket.

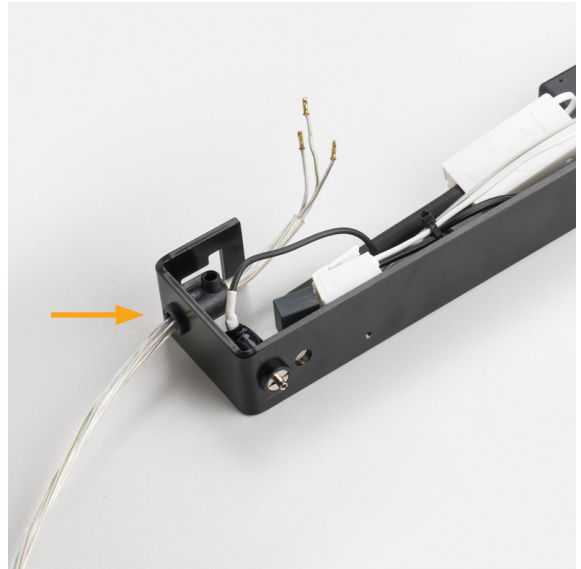

- ①f Open the connection box using the slotted screwdriver (clamp lock).



- ①g Loosen the insulation and anti-kink tube from the connection box and pull it over the power supply cable.



Within the luminaire, it is essential to ensure double insulation of the supply cable, use additional insulating tubes if necessary!

EN Mounting instructions – Variant 2: Mounting with side feed

- 1g) Connect the power supply cable to the connection box N  L (functional earthing must be connected). In the case of stranded cables, ferrules be used for the screw contact in the connection box.

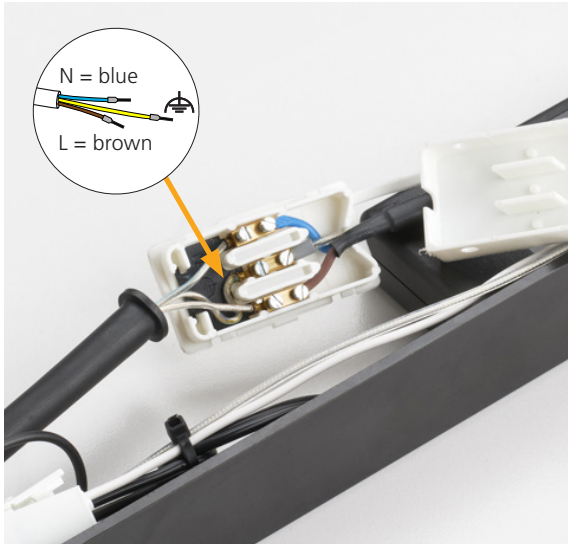

- 1h) Push the insulation and anti-kink tube on the cable as far as it can be placed in the holder in the connection box. Then close the connection box (clamp lock). Align the supply cable in the mounting bracket.

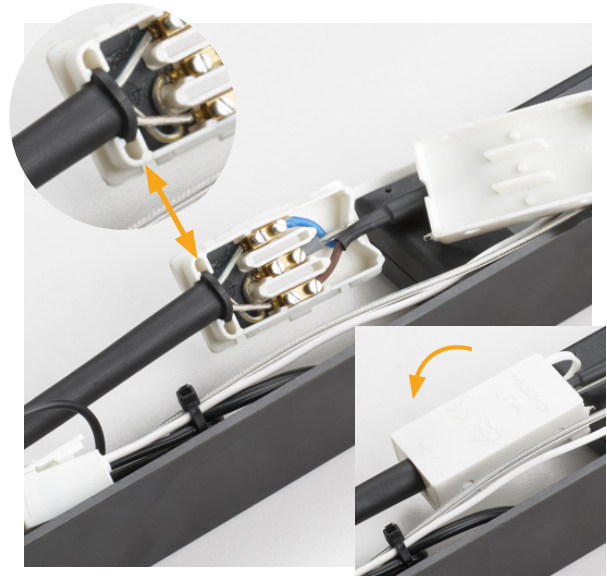

Important:

For stranded cables, wire end ferrules are prescribed for the screw contact in the connection box and must be used.

No wire end ferrules may be used for on-site power supply connections made from solid wires!

- 1i) Strain relief of the supply cable:
Fix the supply cable in the strain relief using the pre-inserted grub screw (plastic) – check the function of the strain relief by pulling on the supply cable.

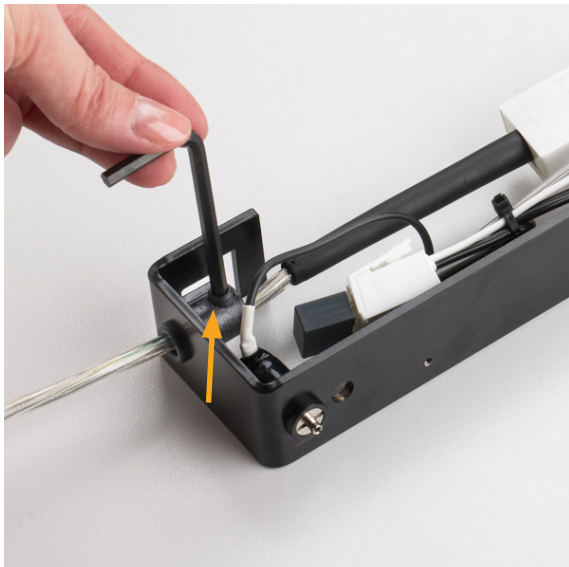

- 1j) The mounting bracket is prepared for further mounting (continue mounting see page 29 / pos. ② to page 31 pos. ⑨).



EN Mounting instructions – Variant 2: Mounting with side feed

② **Disconnect the power supply during installation** (remove the fuse). 

③ Drill holes at the appropriate drill hole spacing **x**, insert dowels and pre-mount screws with washer:
 - LET D 100: Pitch of holes **x** = 175 mm
 - LET D 120 / 140: Pitch of holes **x** = 275 mm
 Check the load-bearing capacity of the fastening and, if necessary, adapt or replace it to the respective ceiling construction.

④ Push in the mounting bracket and tighten the screws.
Important: The cables must not be damaged when tightening the screws!

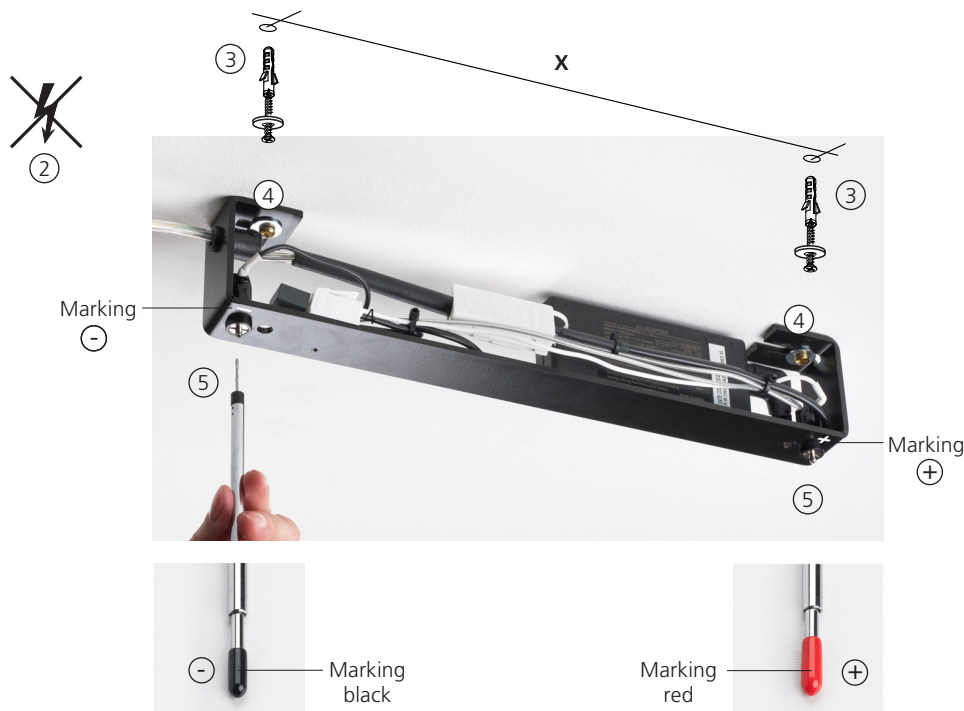

⑤ Mount the telescopic rods (tool-free mounting):

- ⑤a Remove the protective tube from the wire ropes on both rods – Rope sleeve remains on the rod.
- ⑤b Insert the wire rope (on the telescopic rod) into the wire rope holder in the mounting bracket as shown in the picture – observe the markings on the mounting bracket (the luminaire will only work if the polarity is correct):
 - Push the wire rope from the rod with the black marking into the wire rope holder ⊖ until the rod is locked in the wire rope holder (do not remove the marking yet!)
 - Push the wire rope from the boom with the red marking into the wire rope holder ⊕ until the boom is locked in the wire rope holder (do not remove the marking yet!)

If the telescopic rods need to be removed from the bracket, press the black rope sleeve against the top of the bracket ⑤c and simultaneously pull the telescopic rods downwards – telescopic rods including the black rope sleeve can be removed.



ⓔ Mounting instructions – Variant 2: Mounting with side feed

- ⑥ Once the two telescopic rods have been mounted in accordance with page 29 / point ⑤, the cover can be attached to the mounting bracket – the cover holds magnetically.
- ⑦ Carry out the installation in accordance with the legal installation regulations:



It is recommended to use the supplied connection terminals for the connection.
Where necessary, shorten and strip the supply cable
Connect the power supply cable from the luminaire to the on-site power supply cable (at the luminaire connection point): Connect N ⚡ L (functional earthing must be connected).

Important:

For on-site terminals with screw contacts, wire end ferrules are prescribed for stranded cables and must be used!

No wire end ferrules may be used for on-site power supply connections made from solid wires!

Depending on the ceiling rosette selected, the power supply cable from the luminaire may need to be routed through the rosette and/or a strain relief must be installed – if the cable is not routed through a conduit to the ceiling box, strain relief in the ceiling box is mandatory (ensure strain relief is provided on site).

Complete the installation professionally. If a ceiling rose from BALTENSWEILER is used, follow the separate instructions.

ⓔ Mounting instructions – Variant 2: Mounting with side feed

- ⑧ Screw the telescopic rods into the balls in the luminaire profile – observe polarities:
- Remove the red marking from the telescopic rod (⊕ positive pole) ⑧a and screw this telescopic rod into the ball by the push button.
 - Remove the black marking from the second telescopic rod (⊖ negative pole) ⑧b and screw this telescopic rod into the second ball.
- The marking can be removed without tools.
Important: The luminaire will only work if the polarity is correct!



⑨

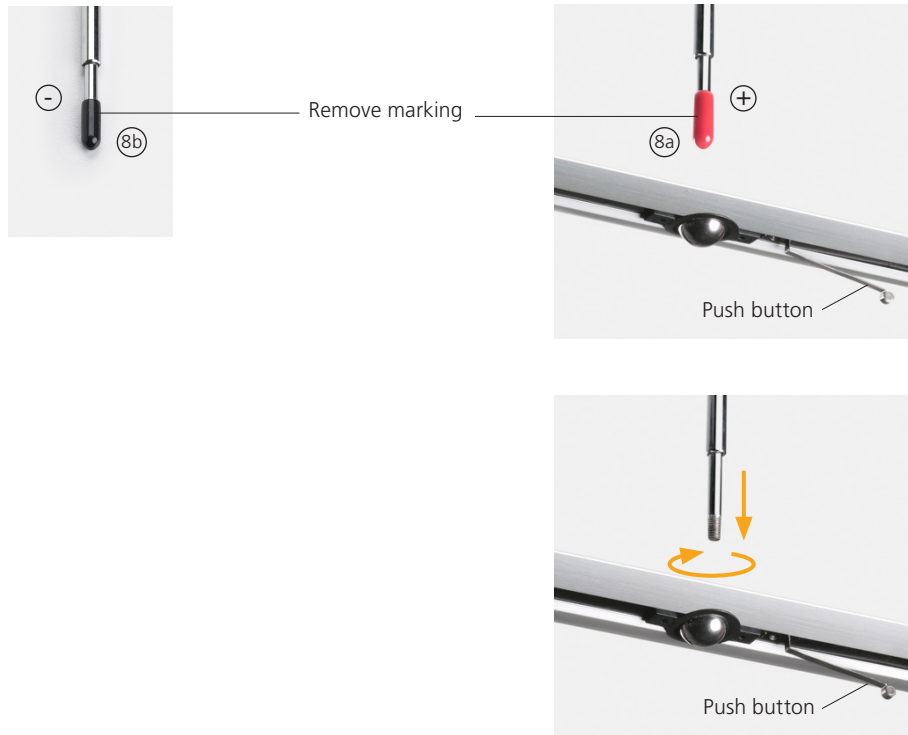

- ⑨ **When the luminaire is completely installed, the power supply may be switched on again** ⚡
(switch on the fuse).

EN Operating instructions

- ① Switching ON / OFF and dimming the luminaire:
Switching: Via external switch.
Dimming: Via push button on luminaire head – keep pressed the push-button (step dimming).

Important:

The luminaire must not be operated with an external dimmer.

- ② The height of the luminaire head can be adjusted via the telescopic rods.
③ The luminaire head can be swivelled via the ball joint (70°).

Recommended height of luminaire head is approx. 600 mm over table or counter. Red mark highlights maximum telescope extension.

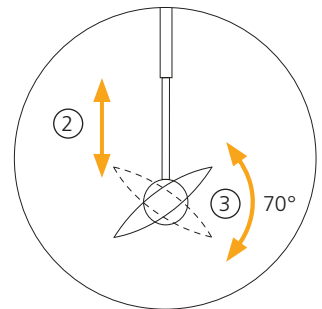
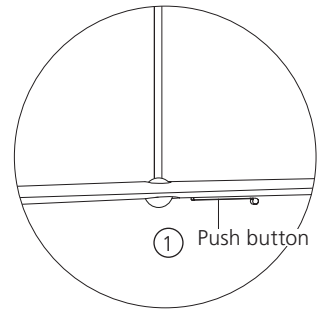

BALTENSWEILER AG
Staldenhof 2
6014 Luzern

T +41 41 429 00 30
info@baltensweiler.ch

